

令和元年度高崎市総合体育大会結果一覧表

団体戦		
男子		
優勝	群馬中央中学校	県大会出場
2位	箕郷中学校	県大会出場
3位	榛名中学校	
4位	寺尾中学校	
5位	佐野中学校	
6位	八幡中学校	
7位	倉賀野中学校	
8位	群馬南中学校	

女子		
優勝	寺尾中学校	県大会出場
2位	群馬中央中学校	県大会出場
3位	箕郷中学校	県大会出場
4位	高松中学校	
5位	中尾中学校	
6位	片岡中学校	
7位	榛名中学校	
8位	倉賀野中学校	

個人戦順位 男子

1位	吉田 佳樹	寺 尾
2位	古澤 大雅	新 町
3位	今泉 琉偉	群馬中央
4位	川浦 歩武	群馬中央
5位	櫻井 智己	高 南
6位	正田 湊	群馬中央
7位	柿田 純平	寺 尾
8位	大澤 颯斗	塚 沢
9位	土山 陽大	新 町
10位	鈴木 克己	中 尾
11位	高木 昂汰	並 榎
12位	内藤 陽貴	寺 尾
13位	藤倉大太郎	高 松
14位		
15位		
16位		
17位		

女子

1位	岡田はる乃	寺 尾
2位	中崎穂乃夏	群馬中央
3位	池田 結南	倉 淵
4位	菱沼 千賀	群馬中央
5位	島田 朱莉	倉賀野
6位	岡田はな乃	寺 尾
7位	藤井 鈴	群馬中央
8位	奥村 天音	箕 郷
9位	宮寺 悠佳	高 松
10位	石井 虹七	倉賀野
11位	都丸 歩美	群馬中央
12位	中里 由加	倉賀野
13位	中島 未裕	榛 名
14位	井尻 あや	倉賀野
15位		
16位		

令和元年度 高崎市中体連総合大会 剣道男子団体戦

(会場； 榛名体育館 7/20)

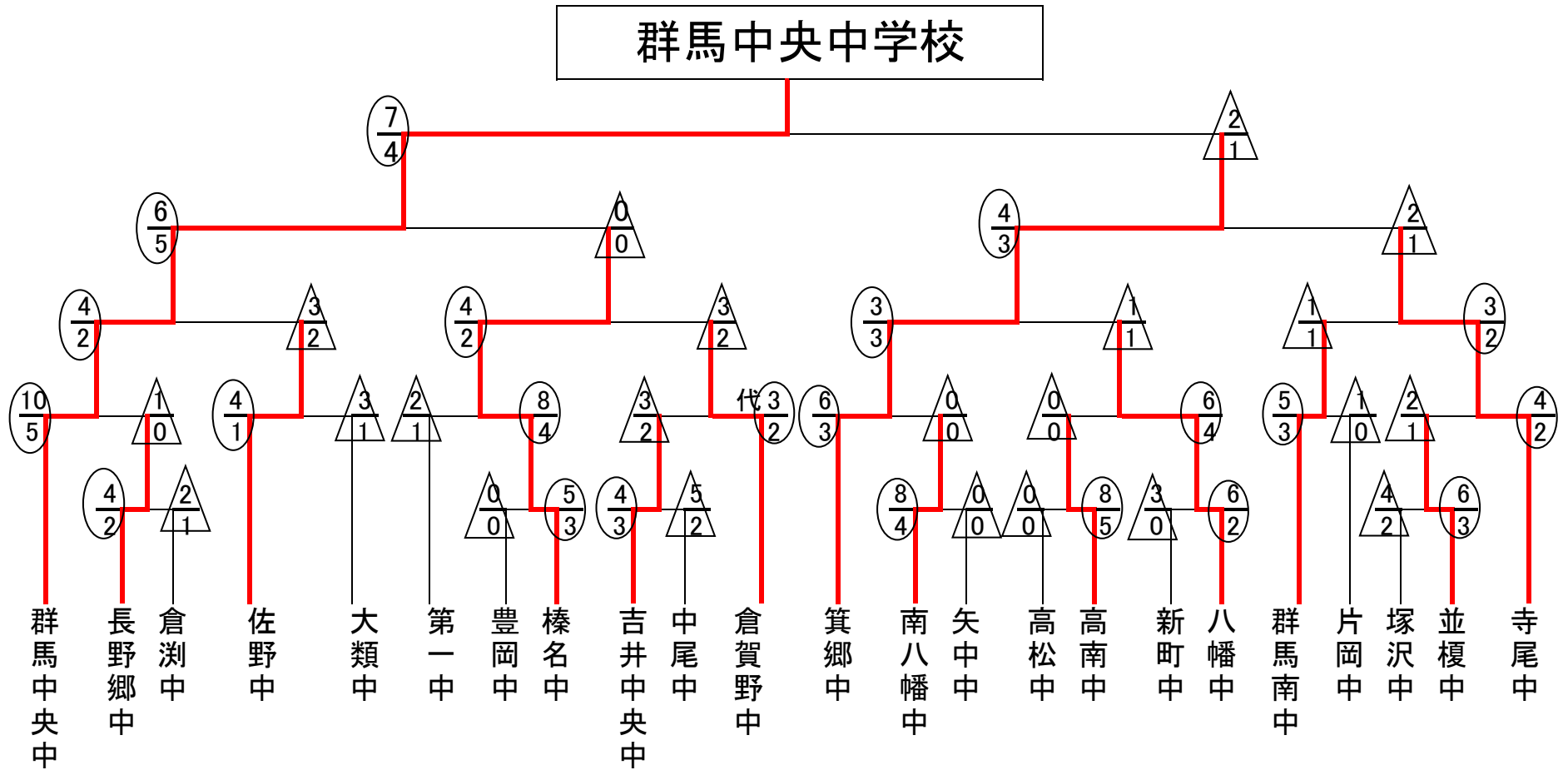

令和元年度 高崎市中体連総合大会 剣道女子団体戦

(会場：榛名体育館 7/20)

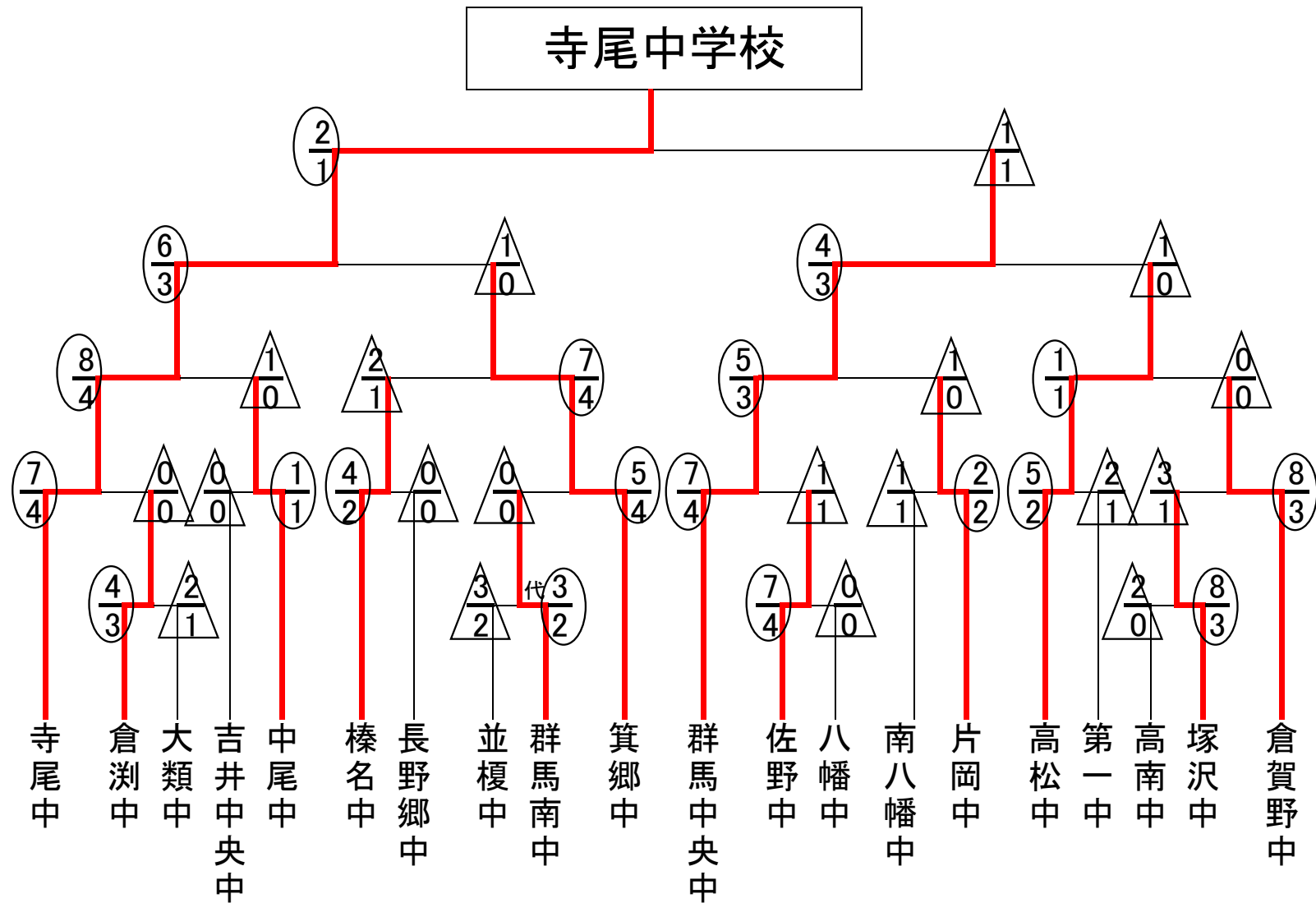

市総合大会 女子団体戦 県大会出場校 決定戦について

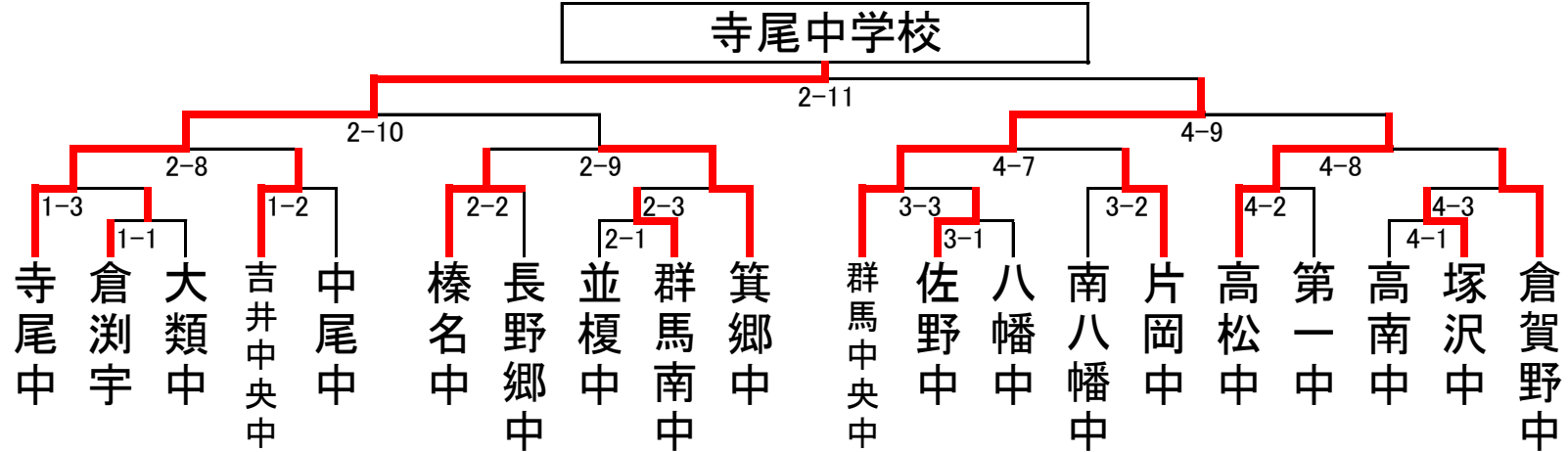

パターン1 県シードの寺尾中がベスト4に入れない場合 → 決勝の2校が県決定 → 決定戦は起こらない。

パターン2
 県シードの寺尾中が決勝戦に進出した場合、県出場決定戦が発生する。

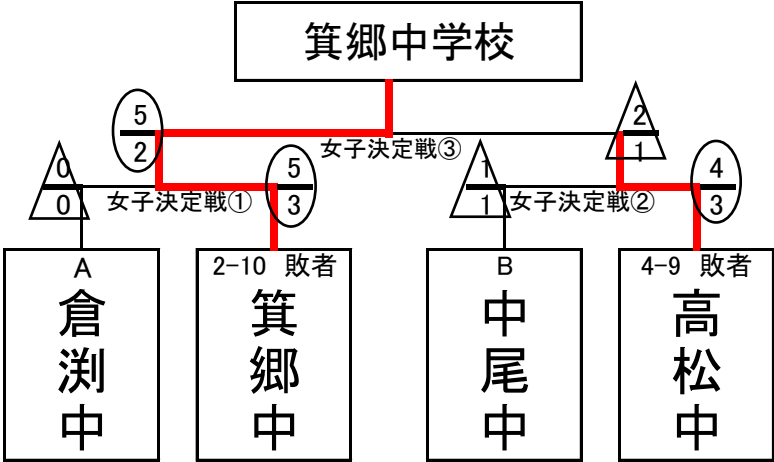

(※) 決定戦に関しては、試合場の進行状況を見て本部から割り当てる予定。
 (※) 女子の1-3、2-8の試合が終わり次第、敗者によるA枠とB枠を決定する抽選を行う。
 (※) 女子の決定戦が終わってから、男女の決勝戦を行う。
 (※) 決定戦では、団体勝敗の決した時点で試合を終了する。

令和元年度 高崎市中体連総合体育大会 女子個人戦

令和元年7月20日
榛名体育館

- 1 岡田はる乃 寺尾
- 2 岡部 楓夏 大類
- 3 篠原 可帆 吉井中央
- 4 石田 芽唯 第一
- 5 藤田 麟 倉賀野
- 6 鈴木 真央 塚沢
- 7 樋口 玲良 八幡
- 8 森田 絵理 中尾
- 9 味澤 茉央 群馬中央
- 10 三井 彩瑚 榛名
- 11 荻野 茜 群馬南
- 12 佐藤 美亜 並榎
- 13 長谷川和恩 高松
- 14 平林 実莉 片岡
- 15 中野 怜奈 高南
- 16 都丸 歩美 群馬中央
- 17 中島 陽菜 箕郷
- 18 清水 柚那 南八幡
- 19 中村 咲 長野郷
- 20 清水明日香 佐野
- 21 鈴木 梨美 榛名
- 22 天田 明那 大類
- 23 栗畑 愛美 塚沢
- 24 木暮 凜 倉淵
- 25 島田 朱莉 倉賀野
- 26 石井 虹七 倉賀野
- 27 関口 海来 中尾
- 28 山なずな 並榎
- 29 高橋ひなた 八幡
- 30 狩野 結衣 群馬中央
- 31 深町 優衣 塚沢
- 32 井野 亜美 大類
- 33 池田 結南 倉淵
- 34 中曽根瑠香 長野郷
- 35 中山 明花 箕郷
- 36 植原花乃羽 第一
- 37 三澤 陽依 寺尾
- 38 櫻澤しずく 群馬南
- 39 大● 愛子 高松
- 40 久保 瑞穂 寺尾
- 41 星野 百香 吉井中央
- 42 田野内月音 片岡
- 43 井尻 あや 倉賀野
- 44 井野 葉月 南八幡
- 45 高山 春歌 高南
- 46 藤井 鈴 群馬中央
- 47 金井 煌海 矢中
- 48 高尾 萌花 箕郷
- 49 園田 夏萌 佐野
- 50 大熊 紗季 榛名

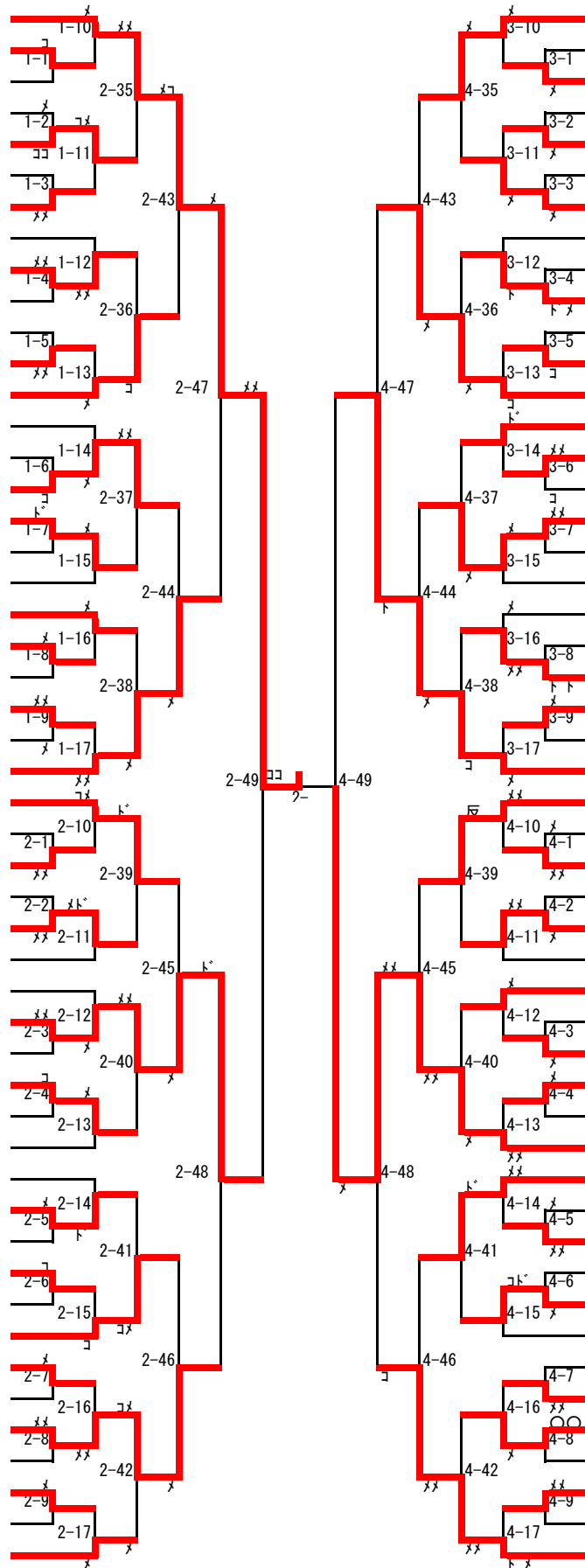

- 中里 由加 倉賀野 51
- 森岡 琴花 佐野 52
- 佐藤 優和 第一 53
- 久松 夏綺 南八幡 54
- 武井はるな 中尾 55
- 田村 菜乃 長野郷 56
- 羽鳥 真捺 大類 57
- 建部 朱凜 吉井中央 58
- 宮下 結奈 八幡 59
- 内藤 明里 寺尾 60
- 勝文字梨衣 高南 61
- 菊池 夕波 高松 62
- 奥村 天音 箕郷 63
- 武井 優歩 倉淵 64
- 森田 真唯 群馬南 65
- 星 このみ 佐野 66
- 磯部多香良 片岡 67
- 本多 彩乃 塚沢 68
- 矢島 凜弥 矢中 69
- 矢島 百華 榛名 70
- 福島 理紗 並榎 71
- 下 栳彩 新町 72
- 大平 優 高松 73
- 石井 心虹 倉賀野 74
- 菱沼 千賀 群馬中央 75
- 宮寺 悠佳 高松 76
- 笠原 夕楓 南八幡 77
- 木村アイマリー 塚沢 78
- 多胡 彩音 箕郷 79
- 天田 実夢 倉賀野 80
- 高野 彩花 並榎 81
- 金井 優佳 第一 82
- 伊藤 小鈴 群馬南 83
- 山岸 咲空 寺尾 84
- 宮下 陽菜 長野郷 85
- 櫻井 仁奈 片岡 86
- 中隋穂乃夏 群馬中央 87
- 中島 未裕 榛名 88
- 塚越 有結 倉淵 89
- 笹岡 茉央 大類 90
- 神井 茉耶 八幡 91
- 小谷野 安哉 群馬中央 92
- 江原 彩華 高南 93
- 小暮 美羽 佐野 94
- 湯浅 碧 片岡 95
- 鶴渕ちはる 倉賀野 96
- 折原 瑠色 南八幡 97
- 武井 柚薫 中尾 98
- 富田 涼音 八幡 99
- 岡田はな乃 寺尾 100

男子 県大会出場決定戦(9~12位決定戦)

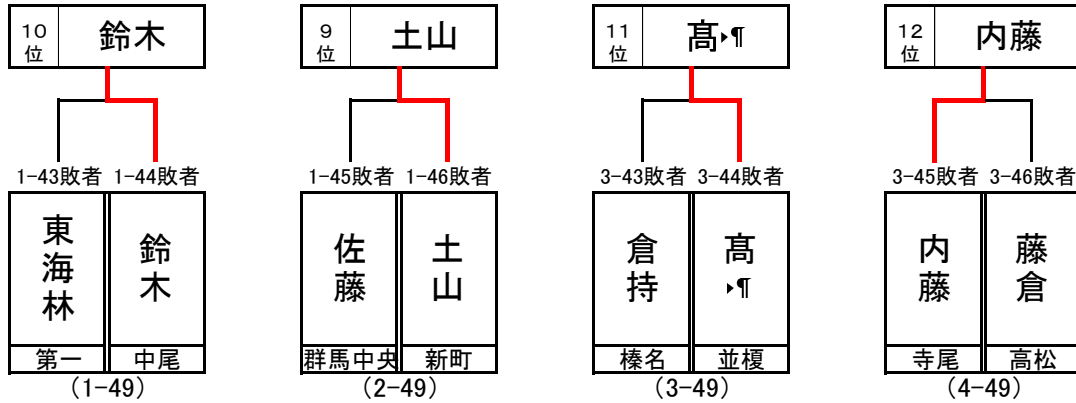

女子 県大会出場決定戦(9~12位決定戦)

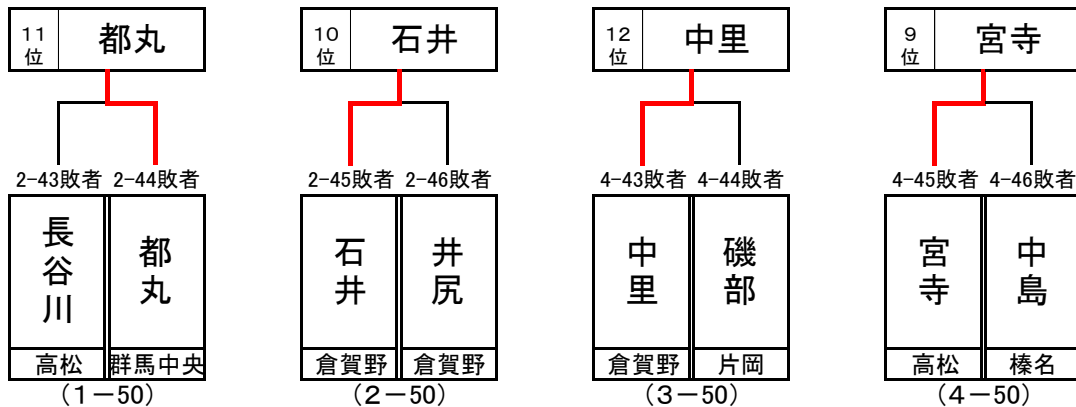

※9~12位の順位については、より上位の選手に敗れた選手から9位、…12位となる。

